

# ～U10組み合わせ～

《改訂版》

《男子の部》 17チーム

## Aブロック

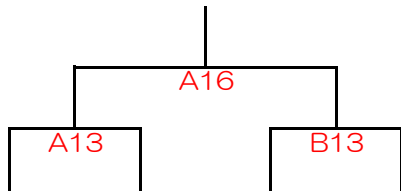

駒場シャ 美原 あさひB 赤川  
インズ ブラック



## Bブロック

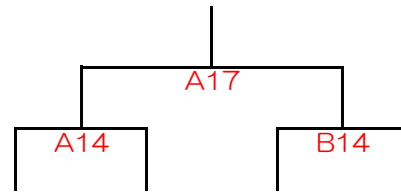

はまわけ 大沼 深堀 美原  
A ゴールド



## Cブロック

	あさA	乙部	美原シ
あさひA		B11	A18
乙部			B15
美原シルバー			

## Dブロック

	森町	駒場フ	八雲
森町		B12	B19
駒場 ファインズ			B16
八雲			

## Eブロック

	美原ブ	上磯	はまB
美原ブルー		A12	A19
上磯			A15
はまわけB			

### ◇交流試合

A 2位	—	B 2位
	A32	
C 2位	—	D 2位
	A33	
E 2位	—	A 3位
	B33	
B 3位	—	C 3位
	A31	
D 3位	—	E 3位
	B32	
A 4位	—	B 4位
	B31	
E 2位	—	D 2位
	A36	
C 2位	—	B 2位
	A35	
A 2位	—	E 3位
	B36	
D 3位	—	C 3位
	A34	
B 3位	—	A 4位
	B34	
A 3位	—	B 4位
	B35	

決勝トーナメント※予選終了後抽選

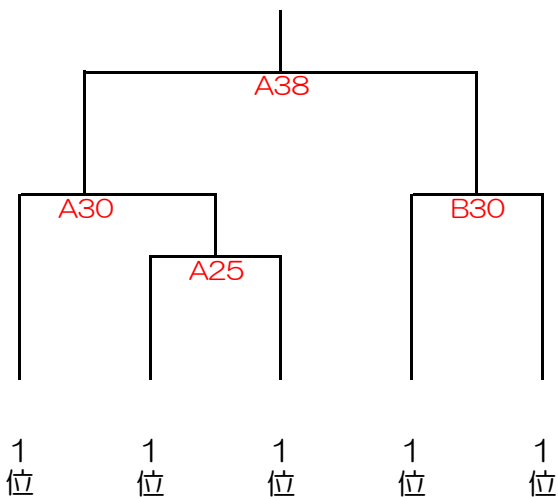

《女子の部》 22チーム

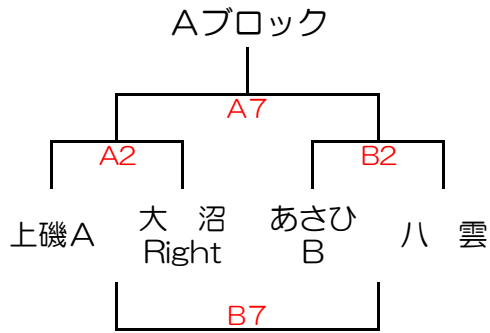

Bブロック

	はまわけ	今金	駒場A
はまわけ		A3	A11
今金			B6
駒場soundsA			

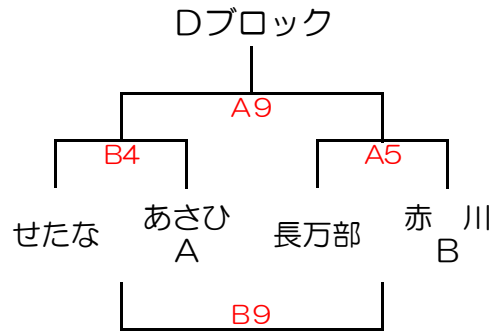
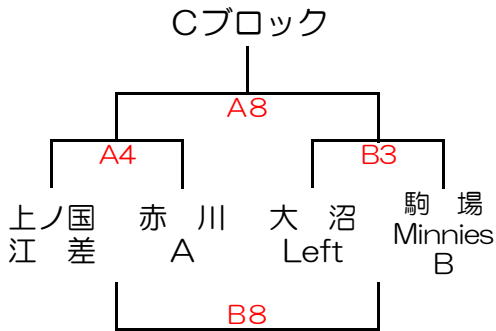

Eブロック

	美原	磨光	上磯B
美原ピンク		A1	A10
磨光			A6
上磯B			

Fブロック

	深堀	大中山	森町
深堀		B1	B10
大中山			B5
森町			

決勝トーナメント※予選終了後抽選

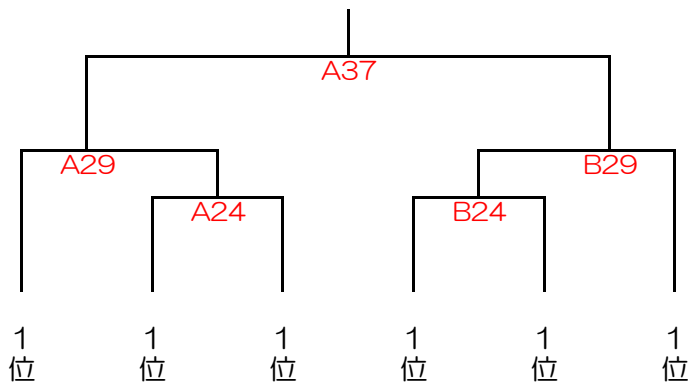

◇交流試合

A 2位	—	B 2位
C 2位	B23	D 2位
E 2位	A23	F 2位
A 3位	A22	B 3位
C 3位	A20	D 3位
E 3位	A21	F 3位
A 4位	B25	B 3位
C 4位	B20	D 4位
D 4位	B21	E 3位
A 2位	B22	F 3位
B 2位	—	D 2位
C 2位	B27	E 2位
A 3位	B28	F 2位
B 3位	—	D 3位
A 4位	A28	C 3位
	A27	C 4位
	A26	
	B26	

# ～U11組み合わせ～

《改訂版》

《男子の部》 10チーム

Aブロック

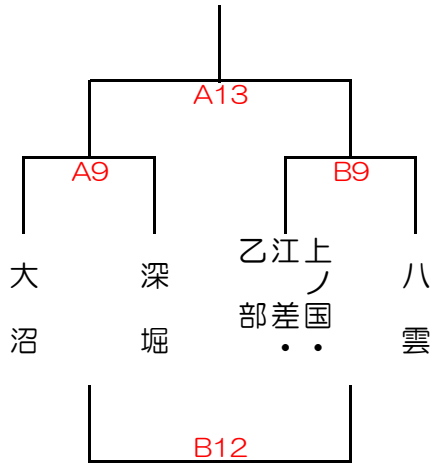

Bブロック

	駒場スプリンターズ	美原	長万部
駒場スプリンターズ		A8	A14
美原			A12
長万部			

Cブロック

	森町	赤川	あさひ
森町		B8	B13
赤川			B11
あさひ			

◇交流試合

- A 2位 — B 2位
- B25
- C 2位 — A 3位
- B24
- B 3位 — C 3位
- B26
- A 4位 — B 3位
- A24
- A 2位 — C 2位
- B23
- B 2位 — A 3位
- B22
- C 3位 — A 4位
- A23

決勝リーグ

	1位	1位	1位
1位		A22	A27
1位			A25
1位			

《女子の部》 17チーム

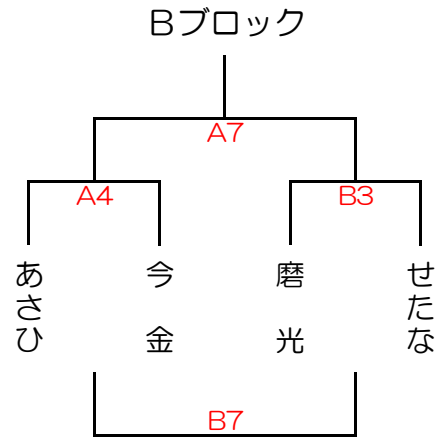
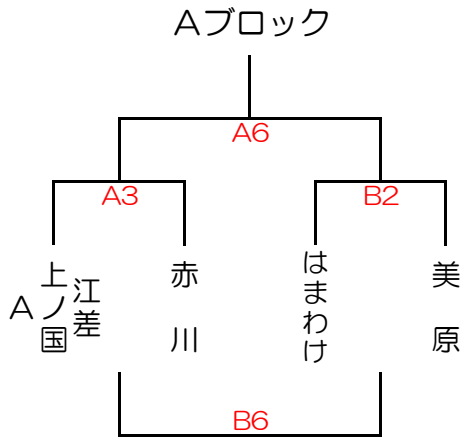

Cブロック

	深堀	江上B	乙部
深堀		A1	A10
江差・上ノ国B			A5
乙部			

Dブロック

	八雲	大中山	上磯
八雲		B1	B10
大中山			B4
上磯			

Eブロック

	森町	長万部	駒場
森町		A2	A11
長万部			B5
駒場Beats			

◇交流試合

A 2位	—	B 2位
	A17	
C 2位	—	D 2位
	B16	
E 2位	—	A 3位
	A16	
B 3位	—	C 3位
	B15	
D 3位	—	E 3位
	A15	
A 4位	—	B 4位
	B14	
A 2位	—	D 2位
	B20	
B 2位	—	E 2位
	A20	
C 2位	—	A 3位
	B19	
B 3位	—	D 3位
	A19	
C 3位	—	A 4位
	B18	
B 4位	—	E 3位
	A18	

決勝トーナメント※予選終了後抽選

